

VETRO



# Willkommen bei SÜHAC, wir öffnen Ihnen Türen

Mit uns als Partner finden Sie die Stärken aus Industrie, Handwerk und Handel in einem Unternehmen vereint.

Ihre vollkommene Zufriedenheit ist unser Anspruch. Um dem gerecht zu werden, sind wir stets bestrebt, im Sinne unserer Kunden zu handeln und alle Produkte in gleichbleibend hoher Qualität und bei Lagerartikeln in bestmöglicher Verfügbarkeit flexibel und schnell zu liefern.

Wir möchten Sie begeistern und dafür ziehen wir als Team an einem Strang. Jeder von uns bringt seine handwerklichen, logistischen und kaufmännischen Fähigkeiten in die gemeinsame Arbeit ein.

## Unser neuer VETRO Katalog - so kompakt wie nie zuvor

In der Neuauflage unseres VETRO Katalogs haben wir für Sie am gesamten Sortiment unserer Ganzglastüren gearbeitet. Die Produktlinie Designglastüren haben wir verschlankt und mit den bekannten AKTION LINE Editionen in unserem neuen VETRO Katalog zusammengefasst.

Alle Ganzglastüren sind ab sofort mit allen Beschlägen kombinier- & bestellbar. Natürlich ist weiterhin eine große Vielfalt davon kurzfristig ab Lager für Sie lieferbar.

Mit unserer großen Auswahl an Beschlägen sind Sie jetzt noch freier in Ihrer Wahl. Kombinieren Sie das gewünschte Modell im Designverbund als Drehtür, Schiebetür oder als Verglasung in einer Holztür und sorgen Sie mit der Wahl des Beschlags in Edelstahlfarben oder Samtschwarz für die perfekte Abrundung.



**Ihr Harald Reichel**  
Geschäftsleitung



### Drei attraktive Colorgläser in der neuen Industrial Edition!

Alle Motive der Industrial Edition sind mit den Grundgläsern Parsol Bronze, Parsol Grau und Dark Grey in Klarglas und matterter Optik kombinierbar und überzeugen als besonderes Highlight in der Raumgestaltung.

## Inhaltsverzeichnis

|                               |         |
|-------------------------------|---------|
| Intro                         | 4 - 5   |
| Industrial Edition            | 6 - 13  |
| Diamond Edition               | 14 - 17 |
| White Edition                 | 18 - 23 |
| Basic Edition                 | 24 - 27 |
| VSG Edition                   | 28 - 31 |
| Standard                      | 32 - 35 |
| Lasergravur                   | 36 - 39 |
| Siebdruck                     | 40 - 45 |
| Ornament                      | 46 - 49 |
| Verglasungen                  | 50 - 51 |
| Griffmuscheln / Stangengriffe | 52 - 53 |
| Drehtürbeschläge              | 54 - 55 |
| Schiebetürbeschläge           | 56 - 61 |
| Übersicht / Reinigung         | 62 - 63 |



# VETRO - Ganzglastüren // Kombinationsvielfalt

In unserer VETRO Serie legen wir besonderen Wert auf qualitativ hochwertige Verarbeitung, große Sortimentsauswahl und eine Vielzahl an kurzfristig lieferbaren Kombinationsmöglichkeiten.

Eine noch größere Vielfalt bieten Ihnen die neuen Colorgläser Parsol Bronze, Parsol Grau und Dark Grey, die nicht nur in klar, sondern auch mit mattierter Oberfläche erhältlich sind. Die drei Gläser sind das neue Highlight in unserer Industrial Edition. Jedes Motiv lässt sich mit den neuen Gläsern kombinieren.

Zudem lassen sich nicht nur die Industrial- und Diamond Edition mit Klebebeschlägen versehen, auch alle anderen Ganzglastüren sind ohne Griffmuschelbohrungen bestellbar und mit den verschiedenen Klebgriffen kombinierbar.

- > Ganzglasreh- und Ganzglasschiebetüren sofort lieferbar
- > Verglasungen für Lichtausschnitte LA1 & LA3 und teilweise als DIN-LA & LA2 kurzfristig lieferbar
- > alle Beschläge in zwei Farben erhältlich & kurzfristig lieferbar
- > hochwertige Sieb- & Digitaldruck sowie Lasergravur Veredelung erhältlich
- > fünf Grundgläser zur Auswahl
- > alle Modelle in Norm- & Sondermaßen erhältlich
- > alle Ausführungen im Designverbund kombinierbar

## Glasveredelung

Alle Ganzglastüren und Verglasungen werden mit Ausnahme der Standard- und Ornamentgläser in Sieb-, Digitaldruck oder in Lasergravur Qualität gefertigt.

Bei der Herstellung von Sieb- und Digitaldruck wird eine spezielle keramische Farbe über ein feinmaschiges Sieb bzw. über einen Digitaldrucker auf das Glas aufgebracht und anschließend eingebrannt. Die Farbe und das Glas verschmelzen dabei und gehen eine unlösliche Verbindung ein.

Bei der Lasergravur treffen Laserimpulse gezielt auf das Glas, wobei punktuell eine Art Oberflächenverschmelzung entsteht. Dadurch können effektvolle Farbverläufe, plastisch wirkende Formen und sehr filigrane Motive auf dem Glas erzeugt werden.

Im Vergleich zu anderen Verfahren wie Sandstrahlung oder Ätzung, welche die Glasoberfläche aufrauen und dadurch beschädigen, wird bei diesen Herstellungsprozessen eine geschlossene Oberfläche mit hervorragenden Eigenschaften erzeugt:

- > pflegeleicht
- > kratzfest
- > unempfindlich gegen Verschmutzung und Fingerabdrücke
- > UV-beständig



Digitaldruck



Siebdruck



Lasergravur

## Glasarten (Grundgläser)

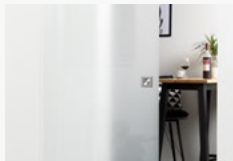

Weissglas

Weiss

**Weissglas** besticht durch eine natürliche Farbwiedergabe, da den Rohstoffen vor der Produktion das für den Grüntich verantwortliche Eisenoxid größtenteils entzogen wird. Eine neutrale und unverfälschte Lichtwirkung ist garantiert.



Grünglas

Grün

**Grünglas** weist eine charakteristische Grünfärbung auf, die vor allem an den Kanten sichtbar ist. Der Grüntich entsteht durch Eisenoxidverbindungen in den Rohstoffen, die bei der Glasschmelze verwendet werden.

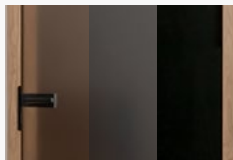

Parsol Bronze /  
Parsol Grau /  
Dark Grey



**Colorgläser** sind eingefärbte Grundscheiben, bei denen im Herstellungsprozess Farbpigmente hinzugefügt werden. Die Scheibe sind dann bronzefarben, grau oder fast schwarz getönt.

## Glasvarianten



ESG 8 mm

ESG

**ESG** (Einscheibensicherheitsglas) wird durch Erhitzen und schlagartiges Abkühlen in einen Eigenspannungszustand versetzt, durch welchen die Scheibe eine erhöhte Schlag-, Stoß- und Temperaturfestigkeit aufweist. Im Falle eines Glasbruchs zerspringt ESG in viele kleine Einzelteile und reduziert so die Verletzungsgefahr.

### **ESG-H** - Vermeidung von möglichem Spontanbruch

Optional erhalten Sie einen Teil unseres Glüstürensoriments auf als ESG-H Variante. Bei ESG kann durch nicht erkennbare Einschlüsse von Nickelsulfid in seltenen Fällen ein Spontanbruch der Glasscheibe hervorgerufen werden. Durch den sogenannten Heat-Soak-Test können Spontanbrüche nahezu ausgeschlossen werden. In diesem Vorgang wird das Glas über mehrere Stunden bei hohen Temperaturen gelagert und dadurch etwaige Einschlüsse zum vorzeitigen Spontanbruch gebracht.

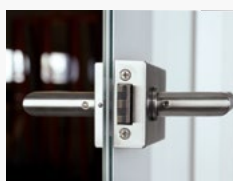

VSG 8 mm

VSG

**VSG** (Verbundsicherheitsglas) besteht aus zwei Scheiben, die über eine zähelastische Folie miteinander verklebt sind. Im Falle eines Bruchs bindet die Folie die Splitter und liefert somit einen optimalen Schutz vor Verletzungen. Durch die Folieneinlage hat VSG zudem eine höhere Schalldämmung als ESG und ist durch zwei glatte Seiten besonders reinigungsfreundlich.

# Industrial Edition

## rustikale Moderne



**Carly**  
Beschlag Rovigo Samtschwarz



Die Farbe Schwarz ist der Trend in der Innenraumgestaltung und auch bei Ganzglastüren ein absoluter Eyecatcher. Unsere Industrial Edition setzt effektvolle Akzente im Wohnraum und sorgt so für ein kontrastreiches Design. In Kombination mit passenden schwarzen Beschlägen sind sie das Highlight in jedem Raum.

### Merkmale Industrial Edition



Weissglas



ESG 8 mm



Lichtausschnitt  
möglich



Schiebetürbeschläge  
zum Kleben  
(bei Lagerware Standard)



gefärbtes Glas



Digitaldruck



kurzfristig  
lieferbar

Streifenbreite ca. 10 mm,  
Rahmen ca. 25 mm



Carly



Zoey



Jessy

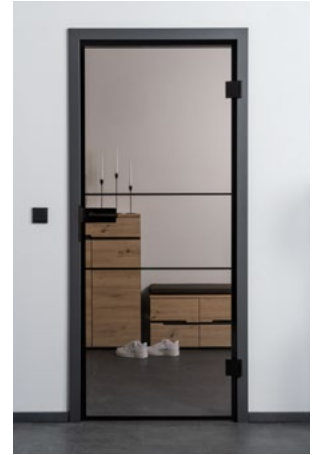

Rory



Abby

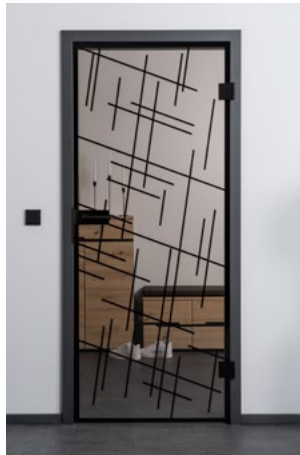

Vicky

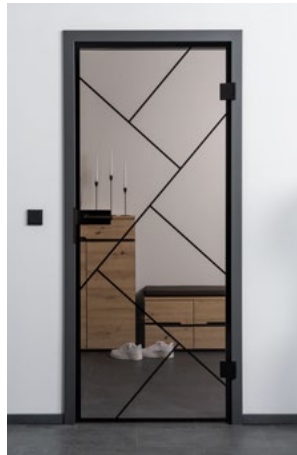

Romy



Marly



Polly



Kimmy



Marcy



**Ganzglasschiebetür Marcy Weissglas mattiert & TB-DQ**

Schiebetürbeschlag Barn & Stangenriff halbrund Samtschwarz, Element CPL Touch Eiche Altholz, Beschlag Mara Samtschwarz



**Ganzglasrehtür Carly**

Futter CPL Graphitgrau,  
Beschlag Rovigo Samtschwarz



**Ganzglasrehtür & Ganzglasschiebetür Zoey**

Futter CPL Graphitgrau, Beschlag Rovigo Samtschwarz,  
Schiebetürbeschlag EASY & Flachgriff kurz Samtschwarz



**Ganzglasrehtür Zoey Weissglas mattiert**

Futter CPL Touch Eiche astig, Schließblech  
Schwarz, Beschlag Rovigo Samtschwarz





**Ganzglasrehtür Rory**  
 Futter CPL Graphitgrau, Schließblech Schwarz,  
 Beschlag Rovigo Samtschwarz



**Ganzglasschiebetür Kimmy**  
 Schiebetürbeschlag WooDrive & Flachgriff lang Samtschwarz  
 Schiebetürbeschlag auf Anfrage erhältlich

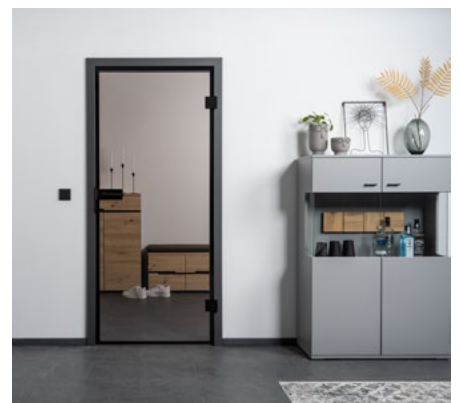

**Ganzglasrehtür Jessy**  
 Futter CPL Graphitgrau, Schließblech Schwarz  
 Beschlag Rovigo Samtschwarz



**TB-DQ & Ganzglasschiebetür Marly Parsol Grau**

Element CPL Touch Eiche Altholz, Beschlag Layla Samtschwarz, Schiebetürbeschlag EASY & Flachgriff kurz Samtschwarz



**TB-LA1-DQ mit Glas Marly Parsol Bronze mattiert**

Element CPL Touch Eiche astig, Beschlag Mara Samtschwarz

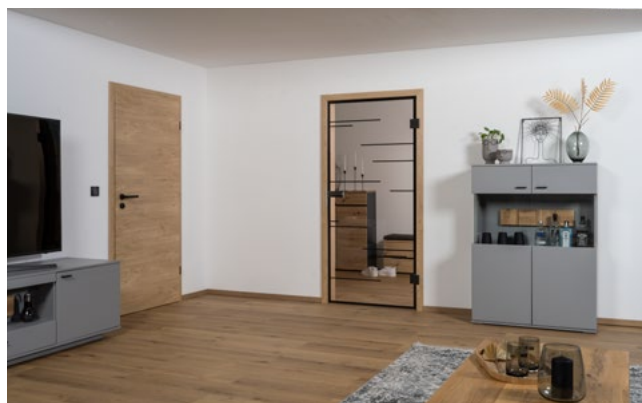

**TB-DQ & Ganzglasdrehtür Marly**

Element CPL Touch Eiche astig, Beschlag Ella Samtschwarz, Futter CPL Touch Eiche astig, Schließblech Schwarz, Beschlag Rovigo Samtschwarz



**Ganzglasrehtür Romy**

Futter CPL Graphitgrau, Schließblech Schwarz, Beschlag Rovigo Samtschwarz



**Ganzglasschiebetür Polly Parsol Grau mattiert**

Schiebetürbeschlag EASY & Griffmuschel Quadra Samtschwarz



**Ganzglasrehtür Polly**

Futter CPL Graphitgrau, Schließblech Schwarz, Beschlag Rovigo Samtschwarz



**TB-DQ & Ganzglasschiebetür Vicky**

Element CPL Touch Eiche Altholz, Beschlag Nora Samtschwarz, Schiebetürbeschlag EASY & Griffleiste Samtschwarz



**TB-LA1-DQ mit Glas Vicky Parsol Grau**  
Element CPL Touch Eiche astig,  
Beschlag Mara Samtschwarz



**Ganzglasrehtür Vicky**  
Futter CPL Graphitgrau, Schließblech Schwarz, Beschlag Rovigo  
Samtschwarz



**Ganzglasrehtür Abby (10 mm)**  
Futter CPL Touch Eiche astig, Schließblech Schwarz,  
Beschlag Rovigo Samtschwarz



**Ganzglasrehtür Abby (4 mm)**  
Futter CPL Touch Eiche astig, Schließblech Schwarz,  
Beschlag Vilano Samtschwarz



**Schiebetür TB-DQ & TB-LA1-DQ mit Glas Abby Weissglas mattiert**  
Schiebetürbeschlag Lodge & Stangengriff Robusto Antikschwarz,  
Element CPL Touch Eiche Altholz, Beschlag Ella Samtschwarz



**Ganzglasschiebetür Abby Parsol Bronze mattiert**  
Schiebetürbeschlag Lodge & Griffmuschel Rondo  
Samtschwarz

# Diamond Edition

## umwerfendes Highlight



**Ruby**  
Beslag Rovigo Edelstahl matt

Die Modelle der Diamond Edition bestehen durch eine intensive Farbgebung in extra hellem Design, welches sich durch das verwendete Weissglas nochmals verstärkt. Obendrein überzeugen sie mit einer hohen Lichtundurchlässigkeit in der Mattierung und sind somit blickdicht.



Judy



Hailey  
Streifenbreite ca. 4 mm



Lilly



Ruby



Nelly

### Merkmale Diamond Edition



Weissglas



ESG 8 mm



Lichtausschnitt  
möglich



Schiebetürbeschläge  
zum Kleben  
(bei Lagerware Standard)



Siebdruck



kurzfristig  
lieferbar



**Ganzglasschiebetür Nelly**

Schiebetürbeschlag EASY & Flachgriff lang Samtschwarz



**Ganzglasrehtür Ruby**

Futter CPL Graphitgrau,  
Beschlag Rovigo Edelstahl matt



**Ganzglasrehtür Lilly**

Futter CPL Graphitgrau, Beschlag Rovigo Edelstahl matt



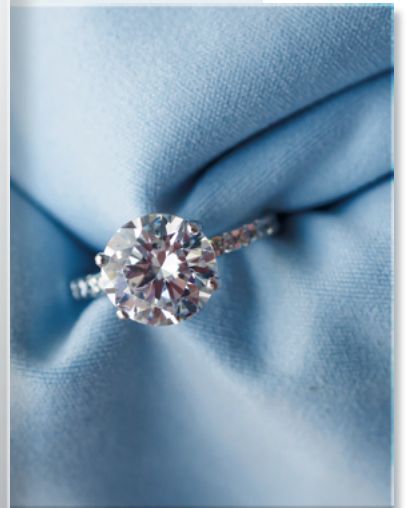

**Ganzglasschiebetür Hailey**  
Schiebetürbeschlag EASY & Flachgriff kurz Edelstahlfarben

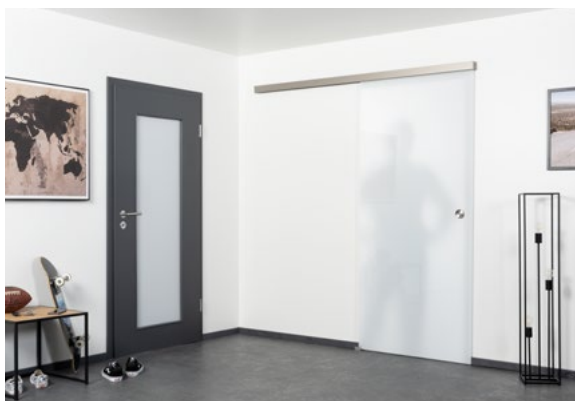

**TB-LA1 mit Glas Judy & Ganzglasschiebetür Judy**  
Element CPL Graphitgrau, Beschlag Julia Edelstahl matt,  
Schiebetürbeschlag EASY & Griffmuschel Rondo Edelstahlfarben

# White Edition







strahlende Klassiker



**Mary**  
Beslag Rovigo Edelstahl matt

Unsere Modelle der White Edition punkten mit zeitlos modernen und trendigen Designs. Die Verwendung von exklusivem Weissglas, das eine wunderschöne unverfälschte Licht- und Farbwirkung besitzt, macht diese Türen zum strahlenden Hingucker in jedem Raumdesign.

## Merkmale White Edition

- |   |   |  |   |
|---|---|--|---|
|  Weissglas |  ESG 8 mm              |  Lichtausschnitt möglich                                  |  Schiebetürbeschläge zum Schrauben (bei Lagerware Standard) |
|  Siebdruck |  kurzfristig lieferbar |  Schiebetürbeschläge zum Kleben (bei Lagerware Standard) |   |



**Klar**



**Satinato**



**Mataro**



**Chrissy**



**Rosy**  
Streifenbreite ca. 4 mm



**Mary**  
Streifenbreite ca. 8 mm



**Miley**  
Streifenbreite ca. 4 mm



**Sky**  
(transluzent schwarz)



**Ashley**  
(transluzent schwarz)  
Streifenbreite ca. 10 mm



**Nelly**  
(schwarz)



**Ganzglasrehtür & Ganzglasschiebetür Chrissy**

Futter CPL Graphitgrau, Schließblech Schwarz, Beschlag Rovigo Samtschwarz, Schiebetürbeschlag EASY & Griffmuschel Rondo Samtschwarz



**Ganzglasschiebetür Rosy**

Schiebetürbeschlag EASY & Griffmuschel Quadra Edelstahlfarben



**Ganzglasrehtür & Ganzglasschiebetür Mary**

Futter CPL Graphitgrau, Beschlag Rovigo Edelstahl matt, Schiebetürbeschlag EASY & Griffmuschel Quadra Edelstahlfarben



**Ganzglasdrehtür Miley**  
Futter CPL Graphitgrau, Beschlag Rovigo Edelstahl matt



**Ganzglasdrehtür Satinato**  
Futter CPL Graphitgrau, Beschlag Vilano Edelstahl matt



**TB-LA1 mit Glas Miley**  
Element CPL Graphitgrau, Beschlag Julia Edelstahl matt



**TB-LA1 mit Glas Klar**  
Element CPL Graphitgrau, Beschlag Mara Samtschwarz



**Ganzglasschiebetür Nelly & TB-LA1 mit Glas Nelly** (schwarz)

Schiebetürbeschlag EASY & Griffmuschel Quadra Samtschwarz, Element CPL Graphitgrau, Beschlag Mara Samtschwarz

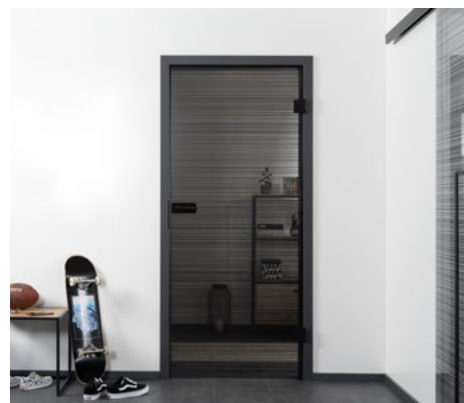

**Ganzglasdrehür Nelly** (schwarz)

Futter CPL Graphitgrau, Schließblech Schwarz, Beschlag Rovigo Samtschwarz



**Ganzglasrehtür Sky** (transluzent schwarz)  
 Futter CPL Graphitgrau, Schließblech Schwarz,  
 Beschlag Rovigo Samtschwarz



**Ganzglasrehtür Ashley** (transluzent schwarz)  
 Futter CPL Graphitgrau, Beschlag Rovigo Edelstahl matt



**Ganzglasrehtür & Ganzglasschiebetür Sky** (transluzent schwarz)  
 Futter CPL Graphitgrau, Beschlag Rovigo Edelstahl matt,  
 Schiebetürbeschlag EASY & Griffmuschel Quadra Edelstahlfarben

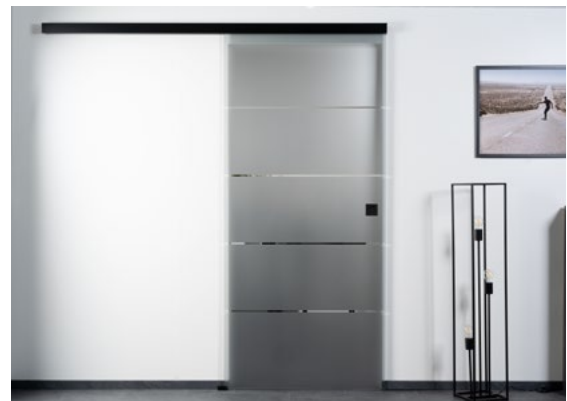

**Ganzglasschiebetür Ashley** (transluzent schwarz)  
 Schiebetürbeschlag EASY & Griffmuschel Quadra Samtschwarz

## Basic Edition

traditionelle Schönheiten



**Lilly**  
Aktionsbeschlag Edelstahl matt

Die etablierten Modelle der Basic Edition sind nicht aus unserem Sortiment wegzudenken. Traditionell auf Grünglas ausgeführt sind sie zeitlose Hungucker, die einfach nicht fehlen dürfen.





Ivy  
Streifenbreite ca. 15 mm



Lilly

### Merkmale Basic Edition



Grün Glas



ESG 8 mm



Lichtausschnitt  
möglich



Schiebetürbeschläge  
zum Schrauben  
(bei Lagerware Standard)



Siebdruck



kurzfristig  
lieferbar



**Ganzglasrehtür & Ganzglasschiebetür Ivy**

Futter CPL Graphitgrau, Aktionsbeschlag Edelstahlfarben, Schiebetürbeschlag EASY & Griffmuschel Quadra Edelstahlfarben



**Ganzglasschiebetür Lilly**  
Schiebetürbeschlag EASY & Griffmuschel Quadra Edelstahlfarben

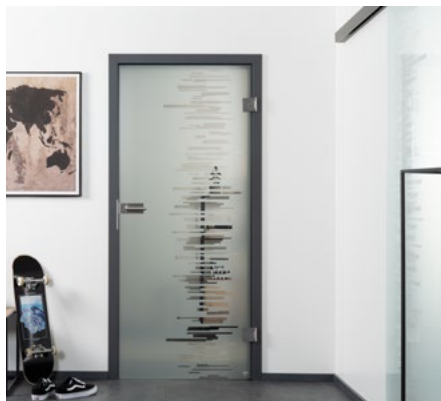

**Ganzglasrehtür Lilly**  
Futter CPL Graphitgrau,  
Aktionsbeschlag Edelstahlfarben



**TB-LA1 mit Glas Lilly**  
Element CPL Graphitgrau,  
Beschlag Julia Edelstahl matt

# VSG Edition

## überzeugende Sicherheit



**VSG Sunny**  
Beschlag Rovigo Edelstahl matt

VSG - Verbundsicherheitsglas besteht aus zwei Scheiben, die über eine zähe elastische Folie miteinander verklebt sind. Im Falle eines Bruchs bindet die Folie die Splitter und liefert somit einen optimalen Schutz vor Verletzungen. Durch die Folieneinlage hat VSG zudem eine höhere Schalldämmung als ESG und ist mit zwei glatten Seiten besonders reinigungsfreundlich.

### Merkmale VSG Edition



Weissglas



VSG 8 mm



Lichtausschnitt  
möglich



kurzfristig  
lieferbar



Schiebetürbeschläge  
zum Schrauben  
(bei Lagerware Standard)



Grünglas



VSG Sunny



VSG Cloudy



VSG Stormy  
Streifenbreite 10 mm



VSG UV-Digitaldruck  
Motiv nach Wunsch



VSG Float klar



VSG Blickdurchlässig



VSG Blickdicht



VSG Weiss



VSG Schwarz



**Ganzglasrehtür & Ganzglasschiebetür VSG Cloudy**

Futter CPL Graphitgrau, Schließblech Schwarz, Beschlag Rovigo Samtschwarz, Schiebetürbeschlag EASY & Griffmuschel Rondo Samtschwarz



**Ganzglasschiebetür VSG Sunny**

Schiebetürbeschlag EASY & Griffmuschel Quadra Edelstahlfarben



**Ganzglasrehtür VSG Stormy**

Futter CPL Graphitgrau, Beschlag Rovigo Edelstahl matt



**Ganzglasrehtür VSG Schwarz**

Futter CPL Graphitgrau, Beschlag Rovigo Edelstahl matt



**VSG Vorteile**

- > pflegeleicht
- > höhere Sicherheit
- > schallschluckend

**Detailansicht VSG**

# Standard

## natürliche Klassiker



**Chinchilla**  
Beschlag Quadral Edelstahl matt

Unsere beliebten Klassiker der Standard Serie sind einfach schön und runden mit ihrem zurückhaltenden Design unser VETRO Sortiment perfekt ab. Nach wie vor sind sie geschätzte Glasmotive und auch aus der modernen Raumgestaltung nicht wegzudenken.

### Merkmale Standard

 Grün Grünglas

 Weiss Weissglas

 Colorglas

 ESG ESG 8 mm

 LA Lichtausschnitt möglich

 kurzfristig lieferbar

 S Schiebetürbeschläge zum Schrauben (bei Lagerware Standard)





Satinato Soft



Float klar



Float satiniert



Chinchilla



Mastercarré



Pave



Uadi



Window



Parsol Bronze



Parsol Grau



Dark Grey



Digitaldruck  
Motiv nach Wunsch



**Ganzglasrehtür Float satiniert**

Futter CPL Weisslack 9016, Beschlag Ravenna Edelstahl matt

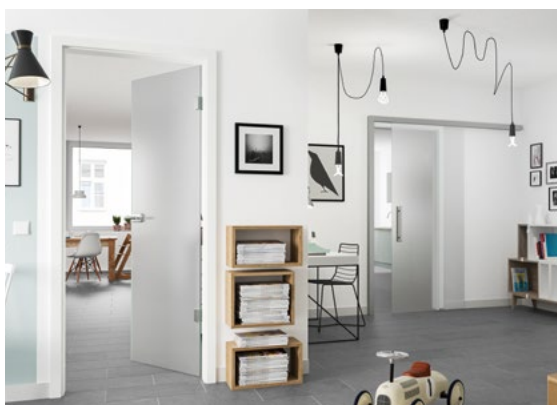

**Ganzglasrehtür & Ganzglasschiebetür Float satiniert**

Futter CPL Weisslack 9016, Beschlag Ravenna Edelstahl matt, Schiebetürbeschlag SLIM Edelstahloptik, Anschlagkasten & Stangengriff rund beidseitig Edelstahl



**Satinato Soft**

*Kanten und Flächen beidseitig mattiert, dadurch höhere Blickdichte*



**Ganzglasrehtür Float klar**

Beschlag Quadral Edelstahl matt



**Ganzglasschiebetür Float klar & Element CPL Weisslack 9016**  
Schiebetürbeschlag SLIM Edelstahloptik & Flachgriff lang Edelstahl matt



**Ganzglasrehtür Parsol Bronze mattiert**  
Futter CPL Touch Eiche astig, Schließblech Schwarz, Beschlag Rovigo Samtschwarz



**Ganzglasrehtür Parsol Grau mattiert**  
Futter CPL Touch Eiche astig, Schließblech Schwarz, Beschlag Rovigo Samtschwarz



**Ganzglasrehtür Dark Grey mattiert**  
Futter CPL Touch Eiche astig, Schließblech Schwarz, Beschlag Rovigo Samtschwarz

# Lasergravur

punktgenaue Motive

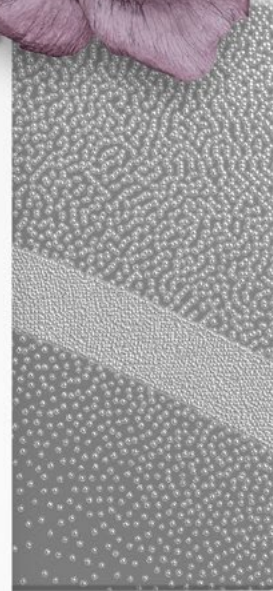

**Flora 1**  
Beslag Quadral Edelstahl matt

Mit moderner Lasergravur-Technik können effektvolle Farbverläufe, plastisch wirkende Formen und sehr filigrane Motive auf Glas erzeugt werden, die durch ihre einzigartige Lichtwirkung bestechen. Die mit dieser Technik erzeugte Oberflächenverschmelzung sorgt zudem für eine sehr hohe Unempfindlichkeit gegen Schmutz und extreme Beständigkeit gegen Abrieb und UV-Wirkung.

## Merkmale Lasergravur



Grünglas



ESG 8 mm



Lichtausschnitt  
möglich



Schiebetürbeschläge  
zum Schrauben



Lasergravur



Arpa



Centro



Fiore



Flora 1



Flora 2



Motus



Onda 1



Onda 2



Palla



Sagi



**Ganzglasschiebetür 2-flg. Fiore & Schiebetürblatt LA1 mit Glas Fiore**

Windfang WF4 & WF3 CPL Weisslack 9010, Schiebetürbeschlag SLIM Edelstahloptik & Stangengriff Standard eckig beiseitig Edelstahl



**Ganzglasrehtür Sagi**  
Futter CPL Touch Eiche astig, Schließblech Schwarz,  
Beschlag Rovigo Samtschwarz



**Ganzglasrehtür Arpa**  
Futter CPL Touch Eiche astig, Schließblech Schwarz,  
Beschlag Rovigo Samtschwarz

# Siebdruck

## formvollendetes Design



**Stripes DA**  
Beschlag Quadral Edelstahl matt

Bei der Herstellung wird eine spezielle Farbe über ein feinmaschiges Sieb auf das Glas aufgebracht und anschließend eingebrannt. Dabei verschmelzen Farbe und Glas und gehen eine unlösbare Verbindung ein. Dies sorgt für hervorragende Eigenschaften wie Pflegeleichtigkeit, Kratzfestigkeit und Unempfindlichkeit gegen Schmutz & Fingerabdrücke.

### Merkmale Siebdruck



Grünglas



ESG 8 mm



Lichtausschnitt möglich



kurzfristig lieferbar



Schiebetürbeschläge zum Schrauben (bei Lagerware Standard)





Accordia



Bambus



Royal Duo 151-1



Royal Duo 151-2



Free



Linea 1



Lineum



Lino 1



Lino 2



Linus



Lipso



Opus



Seventy



Strato



Stripes DA



Stripes DQ



**Ganzglasrehtür & Ganzglasschiebetür Stripes DA**

Futter CPL Weisslack 9016, Beschlag Ravenna Edelstahl matt, Schiebetürbeschlag SLIM Edelstahloptik & Griffmuschel Rondo Edelstahlfarben



**Ganzglasrehtür Stripes DA**  
Futter CPL Weisslack 9016, Beschlag Ravenna Edelstahl matt

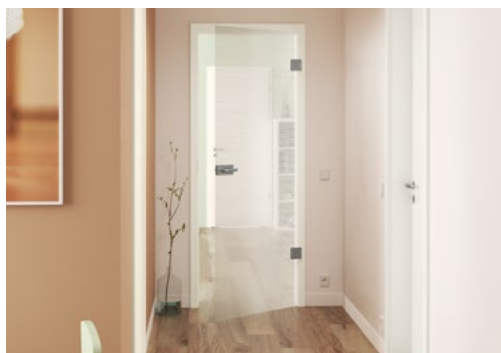

**Ganzglasrehtür Stripes DQ**  
Futter CPL Weisslack 9016, Beschlag Soft Edelstahl matt

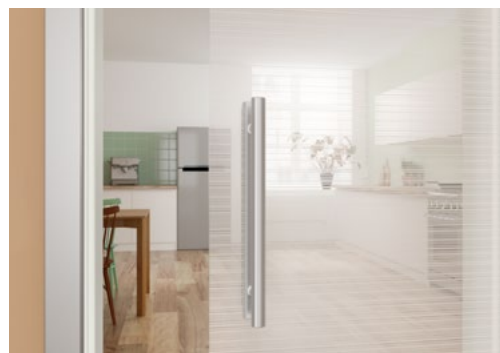

**Ganzglasschiebetür Stripes DQ**  
Anschlagkasten & Stangengriff Standard rund beidseitig  
Edelstahl



**TB-RY-451 & Ganzglasschiebetür Royal Duo 151-1**

Futter Weisslack 9016, Beschlag Ravenna Edelstahl matt, Schiebetürbeschlag SLIM Edelstahloptik & Stangengriff Standard rund einseitig mit Flachstahl Edelstahl



**Ganzglasrehtür Royal Duo 151-1**  
Beschlag Ravenna Edelstahl matt

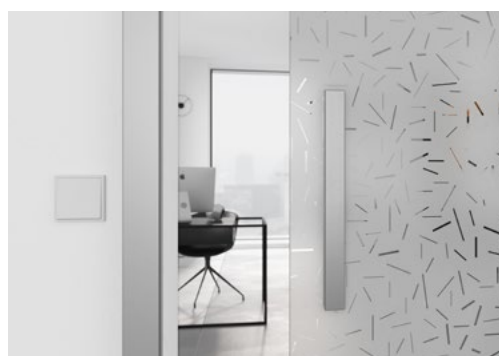

**Ganzglasschiebetür Strato**  
Anschlagkasten & Flachgriff lang Edelstahl matt



**Ganzglasrehtür Strato**

Futter CPL Weisslack 9016, Beschlag Quadral Edelstahl matt



**Ganzglasschiebetür Lipso**

Windfang WF3 CPL Touch Greyline,  
Schiebetürbeschlag SLIM Edelstahloptik &  
Stangengriff Standard rund beidseitig Edelstahl



**Ganzglaspendeltür 2-flg. Linea 1**

Futter CPL Touch Greyline,  
Pendeltürbänder & Stangengriff Standard rund  
beidseitig Edelstahl

# Ornament

## dezente Muster



**Ligno**  
Beschlag Quadral Edelstahl matt

Kaum etwas ist so gern gesehen wie die dezente Muster unser Ornament Serie. Sie haben eine beruhigende Wirkung im Raumdesign und sind alles andere als eintönig.

### Merkmale Ornament

**Grün** Grünglas

**ESG** ESG 8 mm

**LA** Lichtausschnitt möglich

**S** Schiebetürbeschläge zum Schrauben



Ligno



Petali



Panno



Wood 1 DA



Wood 1 DQ



Wood 2 DA



Wood 2 DQ



**Ganzglasrehtür Petali & TB-DQ**

Futter CPL Touch Eiche astig, Schließblech Schwarz, Beschlag Rovigo Samtschwarz, Element CPL Touch Eiche astig, Beschlag Ella Samtschwarz

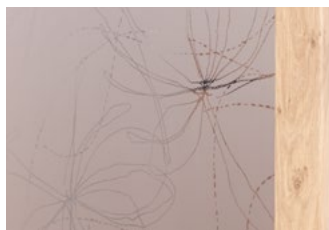

Detail Petali

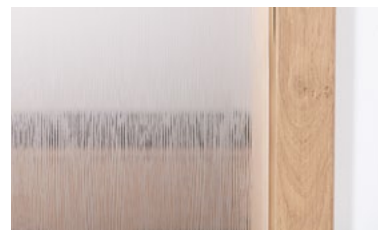

Detail Ligno





**Ganzglasrehtür Ligno**

Futter CPL Touch Eiche astig, Beschlag Rovigo Edelstahl matt



**Ganzglasrehtür Panno**

Stangengriff Standard eckig beidseitig  
Edelstahl



**Ganzglasrehtür Panno**

Futter CPL Touch Eiche astig,  
Beschlag Rovigo Edelstahl matt

# Verglasungen für den perfekten Designverbund



Alle Gläser aus unserem VETRO Sortiment erhalten Sie auch als Verglasung. Somit ergeben sich ganz verschiedene Kombinationsmöglichkeiten von Ganzglasdrehtür, Ganzglasschiebetür und Türblatt mit Verglasung. Gestalten Sie Ihr Zuhause in Ihrem ganz individuellen Designverbund.

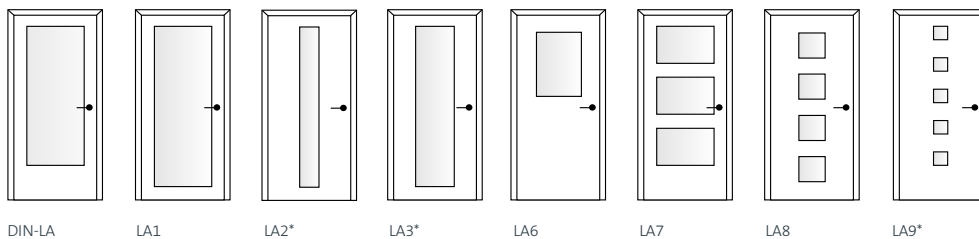

\*b/m/s - band- / mittig/ schlossseitig erhältlich

## Lichtausschnitte

|        |   |
|--------|---|
| DIN-LA | Friese seitlich und oben 160 mm / Sockel 400 mm   |
| LA1    | Friese seitlich und oben 193 mm / Sockel 180 mm   |
| LA2    | Lichtausschnittbreite 180 mm / Friese oben 193 mm / Sockel 180 mm                         |
| LA3    | Lichtausschnittbreite 360 mm / Friese oben 193 mm / Sockel 180 mm                         |
| LA6    | Friese seitlich und oben 193 mm / Lichtausschnitthöhe 700 mm                              |
| LA7    | Friese seitlich und oben 160 mm / Sockel 305 mm / Friese zwischen den Ausschnitten 160 mm |
| LA8    | Lichtausschnitt 274 x 274 mm / Friese oben 193 mm / Sockel 180 mm                         |
| LA9    | Lichtausschnitt 150 x 150 mm / Friese oben 160 mm / Sockel 400 mm                         |



Alle abgebildeten Verglasungen als  
ESG-Ausführungen kurzfristig lieferbar.

Eine ausführliche Maßtabelle mit allen  
lagernden Gläsern finden Sie auf Seite 62.

Industrial Edition

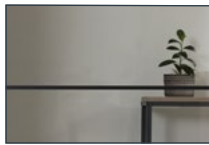

**Carly**  
LA1 / LA3



**Zoey**  
LA1 / LA3

Diamond Edition



**Judy**  
LA1 / LA3



**Hailey**  
LA1 / LA3



**Lilly**  
LA1 / LA3



**Ruby**  
LA1 / LA3



**Nelly**  
LA1 / LA3

White Edition



**Klar**  
LA1 / LA3



**Satinato**  
LA1 / LA3

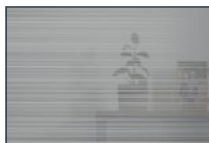

**Mataro**  
LA1 / LA3

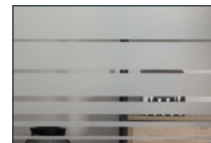

**Chrissy**  
LA1 / LA3

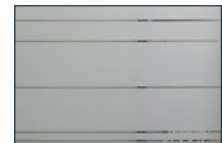

**Rosy**  
LA1 / LA3



**Mary**  
LA1 / LA3



**Miley**  
LA1 / LA3



**Sky**  
(transluzent schwarz)  
LA1 / LA3



**Ashley**  
(transluzent schwarz)  
LA1 / LA3



**Nelly (schwarz)**  
LA1 / LA3

VSG Edition

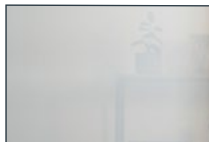

**Sunny**  
LA1 / LA3



**Cloudy**  
LA1 / LA3

Basic Edition



**Ivy**  
LA1 / LA3

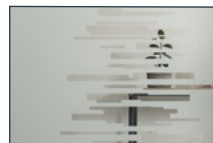

**Lilly**  
LA1 / LA3

Standard



**Float klar**  
LA1 / LA2 / LA3 / DIN-LA



**Float satiniert**  
LA1 / LA2 / LA3 / DIN-LA

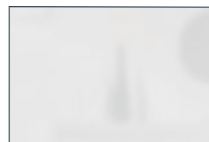

**Satinato Soft**  
LA1 / LA2 / LA3 / DIN-LA



**Uadi**  
LA1 / LA2 / LA3 / DIN-LA

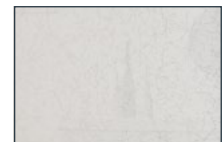

**Window**  
LA1 / LA2 / LA3 / DIN-LA



**Chinchilla**  
LA1 / LA2 / LA3 / DIN-LA



**Gotik**  
LA1 / LA2 / LA3 / DIN-LA



**Mastercarré**  
LA1 / LA2 / LA3 / DIN-LA



**Silvit 178**  
LA1 / LA2 / LA3

# Beschläge

## für vollendetes Raumdesign in Ihrem Zuhause

Setzen Sie mit der Wahl aus unserem Beschlagsortiment Ihr neues Dreh- oder Schiebetürelement perfekt in Szene. Egal ob Edelstahl oder Schwarz - mit unserer Auswahl an Stangengriffen, Griffmuscheln, Schiebetür- & Drehtürbeschlägen finden Sie immer eine passende Lösung.



# Stangengriffe & Griffmuscheln

Stellen Sie sich Ihre Ganzglastür mit den passenden Beschlägen einfach und unkompliziert selbst zusammen. In allen Editionen können Sie zwischen zwei Beschlagsfarben wählen - Edelstahlfarben oder Samtschwarz. Unsere Klebebeschläge sind aufgrund der Ausführung standardmäßig für Industrial und Diamond Edition vorgesehen. Für alle anderen Modelle können die Ganzglastüren optional ohne Griffmuschel- oder Stangengriffbohrung bestellt werden.

## Stangengriffe zum Kleben K

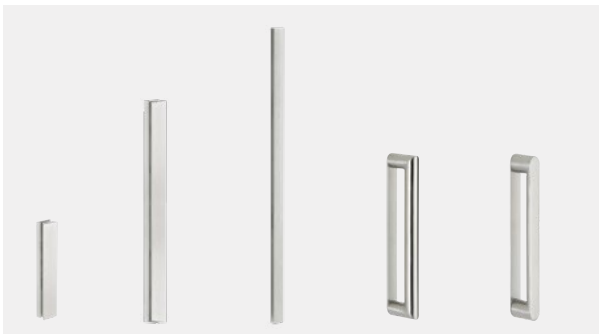

Flachgriff kurz Paar / 200 mm  
 Flachgriff lang Paar / 400 mm  
 Griffleiste Paar / 700 mm  
 Stangengriff rund\* Paar / 220 mm  
 Stangengriff halbrund\* Paar / 225 mm  
 \*Einseitig mit Flachgriff möglich

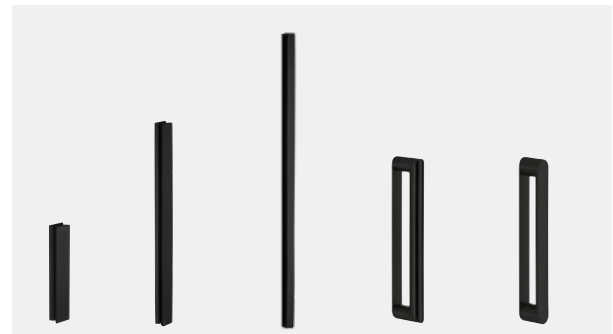

Flachgriff kurz Paar / 200 mm  
 Flachgriff lang Paar / 400 mm  
 Griffleiste Paar / 700 mm  
 Stangengriff rund\* Paar / 220 mm  
 Stangengriff halbrund\* Paar / 225 mm  
 \*Einseitig mit Flachgriff möglich

## Stangengriffe zum Schrauben S

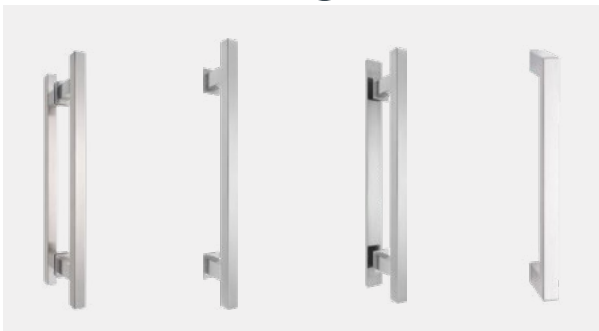

Standard eckig beidseitig Paar / Länge 400, 800, 1200 mm  
 Standard eckig einseitig Rosette Paar / Länge 400, 800, 1200 mm  
 Standard eckig einseitig Flachstahl Paar / Länge 400, 800, 1200 mm (keine Lagerware)  
 Quadra eckig beidseitig Paar / Länge 225 mm

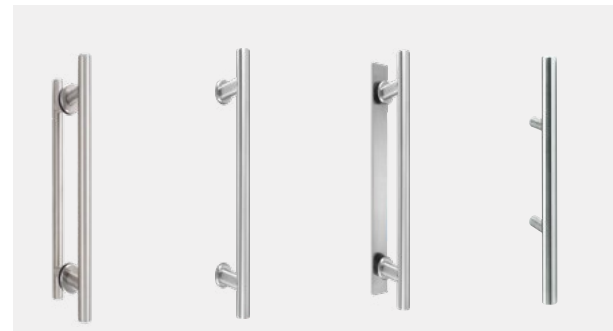

Standard rund beidseitig Paar / Länge 400, 800, 1200 mm  
 Standard rund einseitig Rosette Paar / Länge 400, 800, 1200 mm (keine Lagerware)  
 Standard rund einseitig Flachstahl Paar / Länge 400, 800, 1200 mm (keine Lagerware)  
 Rondo rund beidseitig Paar / Länge 300 mm

## Griffmuscheln zum Kleben K



Quadra / Paar Rondo / Paar



Quadra / Paar Rondo / Paar

## Griffmuscheln zum Schrauben S



Quadra / Paar Rondo / Paar

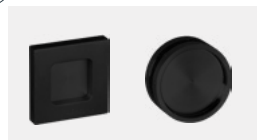

Quadra / Paar Rondo / Paar



Quadra offen / Paar Rondo offen / Paar

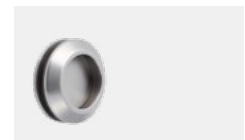

Standard / Paar

# Drehtürbeschläge

Stellen Sie sich Ihre Ganzglastür mit den passenden Beschlägen einfach und unkompliziert selbst zusammen. In allen Editionen können Sie zwischen zwei Beschlagsfarben wählen - Edelstahlfarben oder Samtschwarz.

## Aktionsbeschlag // Edelstahlfarben



UV BB PZ WC Bänder

## Rovigo // Edelstahl matt



UV BB PZ WC Bänder

## Rovigo // Samtschwarz



UV BB PZ WC Bänder

## Rovigo // PVD Bronze



UV BB PZ WC- nicht möglich Bänder

## Unterschiede der Drehtürbeschläge

### Aktionsbeschlag

- > Schlosskasten mit Flüsterfalle
- > werkseitig auf 200.000 Griffbetätigungen geprüft
- > WC-Variante mit separatem WC-Knaufzylinder
- > Bänder mit 55 kg Tragkraft (pro Paar)

### Vilano

- > Schlosskasten mit Flüsterfalle
- > werkseitig auf 200.000 Griffbetätigungen geprüft
- > zurückhaltende WC-Variante mit Rot-Weiss Anzeige
- > einstellbare Griffposition
- > Bänder mit 55 kg Tragkraft (pro Paar)
- > kein Nachstemmen der Falle im Türfutter notwendig
- > minimalistisches Design

### Vilano

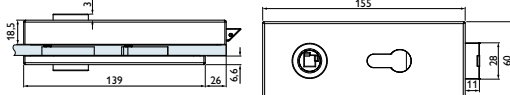

### Rovigo / Ravenna / Quadral / Soft / Cuneo

- > Schlosskasten mit Flüsterfalle
- > 200.000 Griff- & 50.000 Riegelbetätigungen geprüft
- > Gebrauchskategorie 3 geprüft
  - gemäß 12209:2003/AC:2006
- > einstellbare Griffposition
- > kein Nachstemmen der Falle im Türfutter notwendig
- > hohe Korrosionsbeständigkeit
- > zurückhaltende WC-Variante mit Rot-Weiss Anzeige
- > Bänder mit 55 kg Tragkraft (pro Paar)

### Rovigo

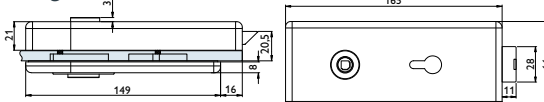



kurzfristig lieferbar

Passende Glaszylinder zu unseren Drehtürbeschlägen finden Sie auf Seite 63.

**Vilano // Edelstahl matt**



UV

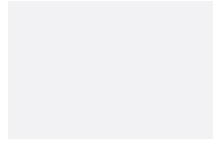

BB - nicht möglich



PZ



WC



Bänder

**Vilano // Samtschwarz**



UV

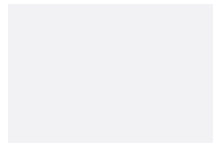

BB - nicht möglich



PZ



WC



Bänder

**Ravenna // Edelstahl matt**



UV



BB



PZ



WC



Bänder

**Quadral // Edelstahl matt**



UV



BB



PZ



WC



Bänder

**Soft // Edelstahl matt**



UV



BB



PZ



WC



Bänder

**Cuneo // Edelstahl matt**



UV

(keine Lagerware)



BB

(keine Lagerware)



PZ

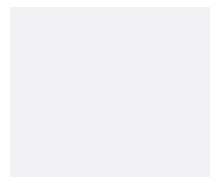

WC - nicht möglich



Bänder

# Schiebetürbeschläge

Schiebetüren sind beliebt, da sie platzsparend sind und zugleich stilvoll aussehen. Verschiedene Türblätter erlauben eine individuelle Gestaltung, etwa als moderne Ganzglastür oder wohnliche Tür in Holzoptik. Abgerundet wird das gewählte Design durch einen passenden Beschlag für die Schiebetür. Damit ein harmonisches Gesamtbild entsteht, bieten wir verschiedene Varianten und Designs an Schiebetürbeschlägen an.

## BARN

Mit dem Beschlag BARN können Sie problemlos einen rustikalen Blickfang in Räumen setzen. Der Schiebetürbeschlag erinnert an die Optik eines alten Scheunentorbeschlags und besitzt zwei sichtbare Laufrollen. Das Design harmonisiert gut mit Türen in Holzoptik. Er verleiht aber auch Ganzglastüren das gewisse Etwas und ist besonders elegant in der Kombination mit Lofttüren und der Industrial Edition in Schwarz.



Detail Laufrolle

### Außenlaufend, ohne Futter

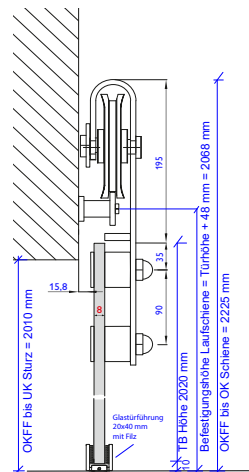

### Außenlaufend, mit Futter

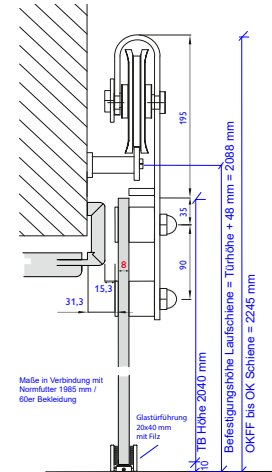





## LODGE

Für eine dezenterer Optik haben wir unser Sortiment um den LODGE Beschlag erweitert. Seine kleineren Laufrollen lassen die Laufschiene, trotz robuster Bauweise, filigraner erscheinen und passen damit ebenso optimal zu unseren Ganzglastüren im Industrial Style.

**Außenlaufend, ohne Futter**

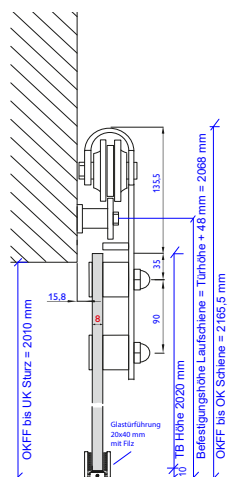

**Außenlaufend, mit Futter**

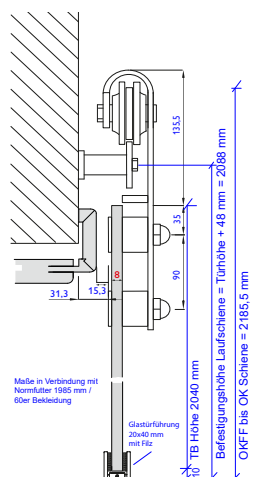

Detail Laufrolle

## EASY

Unser EASY-Schiebetürbeschlag ist ein Beschlag für alle Fälle. Mit seiner kompakten Bauweise liegt er voll im Trend und enthält standardmäßig den nicht mehr wegzudenkenden Safe-Close. In beiden Farben Edelstahl und Samt-schwarz setzt er beeindruckende Akzente und bildet wirkungsvolle Kontraste.



### EASY Anschlagkasten & Schiebetürschloss

Mit dem EASY Anschlagkasten und Schiebetürschloss lassen sich Ganzglasschiebetüren jetzt ganz einfach in eine abschließbare Variante verwandeln.

- > Ganzglasschiebetüren jederzeit nachrüstbar (Bohrung 50 mm Durchmesser)
- > Schließblech in der Höhe individuell montierbar
- > Montage ohne Schiebetürfutter

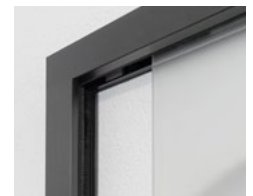

#### Wandmontage, mit Futter

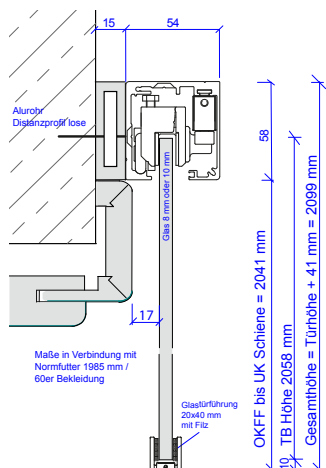

#### Wandmontage, ohne Futter

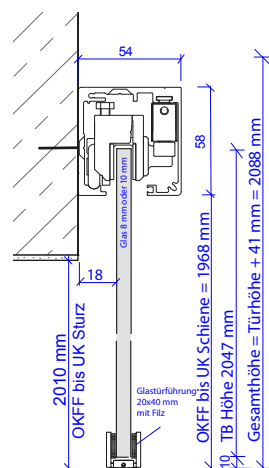

#### Deckenmontage

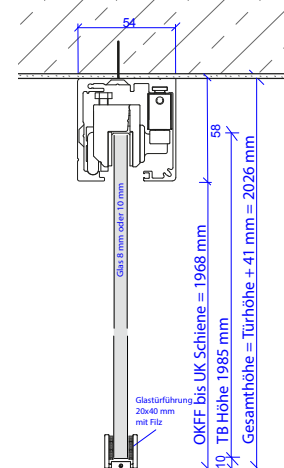



## SLIM

Der SLIM-Schiebetürbeschlag in Edelstahl-optik und schwarz besticht durch seine besonders schlanke Bauweise. Die extra schmalen Führungsöffnungen sorgen dafür, dass Laufwerk und Befestigungen nicht sichtbar sind. Der Beschlag ist kinderleicht anzubringen und zur Wand- und Deckenmontage für Ganzglas- und Holzschiebetüren geeignet. Ein Futter ist bei diesem Schiebetürbeschlag nicht nötig, kann aber auf Wunsch in den Bekleidungsbreiten 60/16 mm & 80/22 mm mit Distanzprofil verbaut werden.

 kurzfristig lieferbar



## SLIM INLAY

Der SLIM-INLAY-Beschlag setzt Ihre Schiebetür noch besser in Szene. Die modifizierte Ausführung mit einem Inlay in der entsprechenden CPL-Oberfläche ergibt den passenden Designverbund mit dem Türblatt.

### Wandmontage, mit Futter

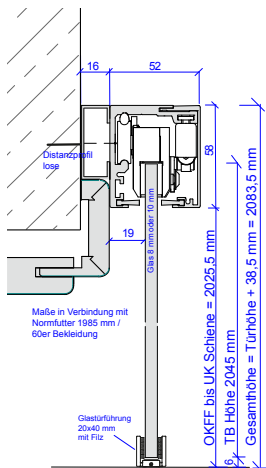

### Wandmontage, ohne Futter

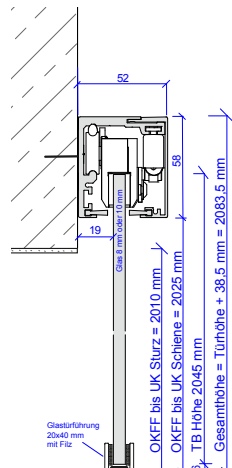

### Deckenmontage

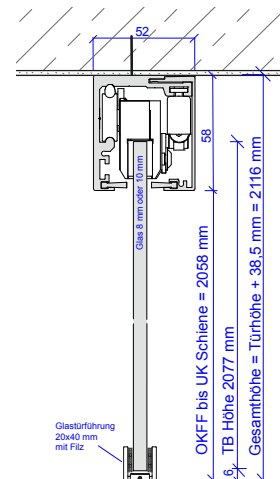

# KLASSIK

## Bestandteile des KLASSIK-Systems in der innenlaufenden Variante:

- > Schiebetür
- > KLASSIK-Laufschiene
- > Schiebetürfutter

### Optional:

- > Soft Stop

## Bestandteile des KLASSIK-Systems in der außenlaufenden Variante:

- > Schiebetür
- > KLASSIK-Laufschiene
- > KLASSIK-Laufkasten

### Optional:

- > Soft Stop
- > Schiebetürfutter
- > Anschlagkasten // aufrecht, für versperre Schiebetürvarianten
- > Synchronfunktion für 2-flg. Schiebetüren



Der KLASSIK-Schiebetürbeschlag in moderner und schlanker Optik mit einer minimalistischen Rundkante (Radius 2,8 mm) harmoniert perfekt mit unseren Holz- und Ganzglastüren. Der Beschlag ist in Varianten für innen- und außenlaufende Schiebetüren kurzfristig lieferbar und kann wahlweise mit oder ohne Futter verbaut werden. Bei innenlaufenden Varianten ist eine

Montage im oder unter Sturz möglich. Außerdem empfehlen wir die Montage eines Futter, da die Laufschiene sonst bauseits verblendet werden muss.

Bei außenlaufenden Varianten wird der KLASSIK-Beschlag mit einem modernen und schlanken Laufkasten geliefert, der in nahezu allen Oberflächen erhältlich ist.

**Innenlaufend, im Sturz**

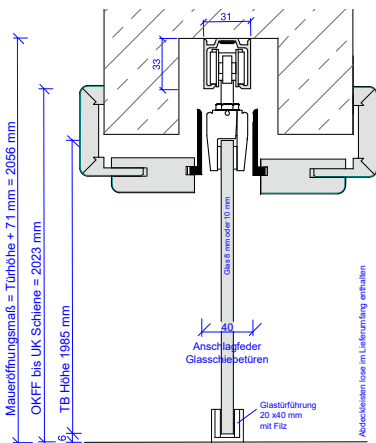

**Innenlaufend, unter Sturz**

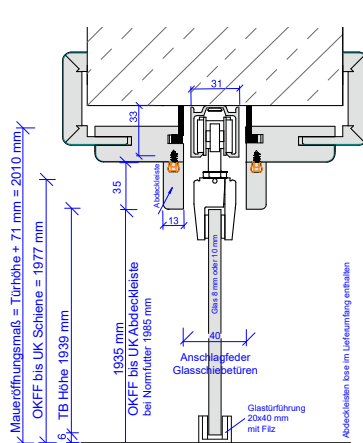

**Außenlaufend, mit Futter**

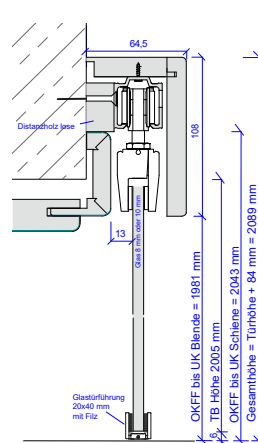

**Außenlaufend, ohne Futter**

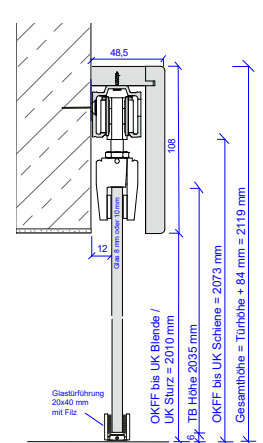



## SIMPLE

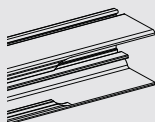
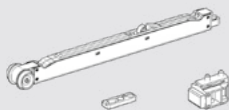
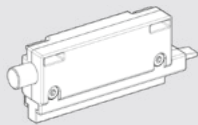

### Push to Close

- > Leichtes Antippen lässt die Schiebetür in die Öffnung springen
- > Aufbemusterung der Schiebetür mit Springgriff oder Einlassmuschel überflüssig
- > Kein Durchgangsverlust durch in die Öffnung ragende Schiebetür
- > Simple mit einseitig Push to Close und einseitig Soft Stop für Holz und Glas

### Soft Stop

- > Variante mit beidseitigem Soft Stop für sanftes Öffnen und Schließen
- > Erhöht die Langlebigkeit der Laufschiene

### Revisionsöffnung

- > Austausch der beweglichen Bauteile (Soft Stop & Laufwagen) ohne Öffnen der Wand
- > Vereinfachte Türmontage in der fertigen Wandtasche
- > nur die Laufschiene mit Verstellhebel muss vorab eingebaut werden

### Verstellhebel

- > zum Einstellen oder Austauschen der Stopper in der Wandtasche ohne diese öffnen zu müssen



kurzfristig lieferbar

Unser Schiebetürbeschlag SIMPLE für in der Wand laufende Holz- und Ganzglasschiebetürvarianten ist mit seinen funktionalen Details eine kleine Revolution.

Er wird wahlweise mit beidseitigem Soft Stop oder einseitigem Soft Stop und einer Push-to-Close-Funktion ausgestattet, die einen stirnseitigen Springgriff oder eine Einlassmuschel zum Bewegen der Schiebetür aus der Wandöffnung heraus überflüssig macht.

Zudem besteht der Beschlag SIMPLE mit einer integrierten Revisionsöffnung, durch die die beweglichen Bauteile über eine Führung in die Öffnung befördert und nachträglich ausgetauscht werden können ohne die komplette Wand öffnen zu müssen. Dieser Beschlag macht Schluss mit aufwendigen Wartungsarbeiten bei in der Wand laufenden Schiebetürsystemen.

### Innenlaufend, im Sturz

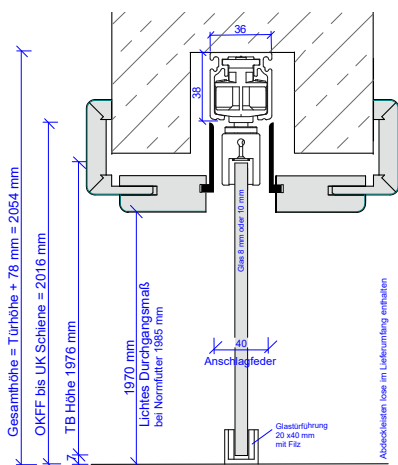

### Innenlaufend, unter Sturz

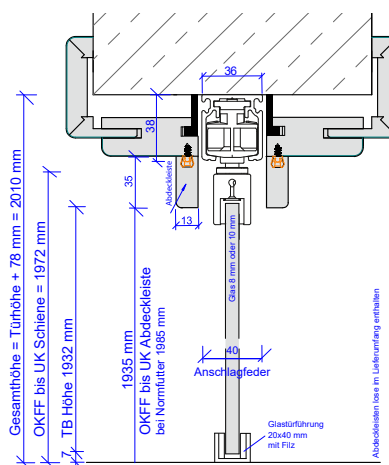

## Lagerübersicht der Glastüren & Verglasungen

In unserem Sortiment legen wir besonderen Wert auf eine qualitativ hochwertige Verarbeitung, eine große Sortimentsauswahl und eine Vielzahl an kurzfristig lieferbaren Kombinationsmöglichkeiten.



Alle markierten (x) Editionen sind in den angegebenen Maßen kurzfristig ab Lager SÜHAC lieferbar.

Alle markierten (x) Editionen sind in den angegebenen Maßen kurzfristig aus dem PEP1 lieferbar - LT 2 Wochen

| ESG 8 mm<br>Höhe in mm<br>Breite in mm   | Glasdrehtür |     |     |      |     |     | Glasschiebetür           |
|--|-------------|-----|-----|------|-----|-----|--------------------------|
|  | 1985        |     |     | 2110 |     |     | 2100                     |
|  | 735         | 860 | 985 | 735  | 860 | 985 | 940                      |
| Industrial Edition // Zoey / Carly   | X           | X   | X   |      |     |     | X                        |
| Diamond Edition // alle  | X           | X   | X   |      |     |     | X                        |
| White Edition // alle  | X           | X   | X   |      |     |     | X                        |
| Basic Edition // Lilly   | X           | X   | X   |      |     |     | X                        |
| Basic Edition // Ivy   | X           | X   | X   |      | X   | X   | X                        |
| VSG Edition // Sunny / Cloudy  | X           | X   | X   |      |     |     | X                        |
| Standard // Float klar / Float satiniert   | X           | X   | X   |      | X   | X   | X                        |
| Standard // Satinato Soft  | X           | X   | X   |      |     |     |                          |
| Siebdruck // Duo 151-1 / Strato / Stripes DA/DQ  | X           | X   | X   |      | X   | X   | X (925/1050 x 2045/2170) |
| Siebdruck // Accordia / Bambus / Duo 151-2 / Free / Linea 1 / Lineum / Lino 1 / Lino 2 / Linus / Lipso / Seventy | X           | X   | X   |      |     |     |                          |

| ESG 4 mm<br>Höhe in mm<br>Breite in mm | Verglasungen |     |     |      |     |     |      |     |     |        |     |     |      |     |     |      |     |     |
|--|--------------|-----|-----|------|-----|-----|------|-----|-----|--------|-----|-----|------|-----|-----|------|-----|-----|
|  | LA1          |     |     | LA2  |     |     | LA3  |     |     | DIN-LA |     |     |      |     |     |      |     |     |
|  | 1985         |     |     | 2110 |     |     | 1985 |     |     | 2110   |     |     | 1985 |     |     | 2110 |     |     |
|  | 735          | 860 | 985 | 735  | 860 | 985 | 735  | 860 | 985 | 735    | 860 | 985 | 735  | 860 | 985 | 735  | 860 | 985 |
| Industrial Edition // Zoey / Carly     | X            | X   | X   |      |     |     |      |     |     | X      | X   | X   |      |     |     |      |     |     |
| Diamond Edition // alle                | X            | X   | X   |      |     |     |      |     |     | X      | X   | X   |      |     |     |      |     |     |
| White Edition // alle                  | X            | X   | X   |      |     |     |      |     |     | X      | X   | X   |      |     |     |      |     |     |
| Basic Edition // Lilly                 | X            | X   | X   | X    |     |     |      |     |     | X      | X   | X   |      |     |     | X    |     | X   |
| Basic Edition // Ivy                   | X            | X   | X   | X    | X   | X   |      |     |     | X      | X   | X   | X    | X   | X   | X    |     | X   |
| VSG Edition // Sunny / Cloudy          | X            | X   | X   |      |     |     |      |     |     | X      | X   | X   |      |     |     |      |     |     |
| Standard // Float klar / Fl. satiniert | X            | X   | X   | X    | X   | X   | X    | X   | X   | X      | X   | X   | X    | X   | X   | X    | X   | X   |
| Standard // Satinato Soft              | X            | X   | X   | X    | X   | X   | X    | X   | X   | X      | X   | X   | X    | X   | X   | X    | X   | X   |
| Standard // Uadi (ESG 5 mm)            |              | X   |     |      | X   |     | X    | X   | X   | X      | X   | X   | X    | X   | X   | X    |     | X   |
| Standard // Window                     | X            | X   | X   | X    | X   | X   | X    | X   | X   | X      | X   | X   | X    | X   | X   | X    | X   | X   |
| Standard // Gotik                      |              | X   |     |      | X   | X   | X    |     |     | X      | X   | X   |      |     |     | X    | X   | X   |
| Standard // Chinchilla                 |              | X   |     |      | X   | X   | X    |     |     | X      | X   | X   |      |     |     | X    | X   | X   |
| Standard // Mastercarré                | X            |     | X   |      | X   | X   | X    | X   | X   | X      | X   | X   | X    | X   | X   | X    | X   | X   |
| Standard // Silvit                     | X            |     |     |      | X   | X   | X    |     |     | X      | X   | X   |      |     |     |      |     |     |

### Sondermaß

Jedes Modell erhalten Sie auf Anfrage auch in der selben Sieb- und Digitaldruck-Qualität im Sondermaß!

Aufgrund von unterschiedlichen Produktionsstätten kann es teilweise zu minimalen Farbunterschieden kommen. Diese stellen keinen Beanstandungsgrund dar.

# Maßangaben

| Wandöffnung nach DIN |           | Wandöffnung min. - max. |             | Holztürblatt gefälzt Außenmaß |           | Glastürblatt Außenmaß |           |
|----------------------|-----------|-------------------------|-------------|-------------------------------|-----------|-----------------------|-----------|
| Breite (mm)          | Höhe (mm) | Breite (mm)             | Höhe (mm)   | Breite (mm)                   | Höhe (mm) | Breite (mm)           | Höhe (mm) |
| 760                  | 2005      | 760 - 790               | 2000 - 2020 | 735                           | 1985      | 709                   | 1972      |
| 885                  | 2130      | 885 - 915               | 2125 - 2145 | 860                           | 2110      | 834                   | 2097      |
| 1010                 |           | 1000 - 1040             |             | 985                           |           | 959                   |           |

 kurzfristig lieferbar

## Zubehör

### Glastürenzylinder



matt vernickelt  
Baulänge 49 mm

Samtschwarz  
Baulänge 49 mm

### Bodendichtung



Edelstahlfarben



Samtschwarz

### Soft Close

Der Soft Close ist ein gedämpfter Selbsteinzug für Zimmertüren mit dem das „Türenknallen“ der Vergangenheit angehört. Der Beschlag ist einfach zu montieren und an jeder Wohnraumtüre aus Glas bis 40 kg problemlos nachzurüsten.



Der Soft Close wird auf die Oberkante der Glastüre geklemmt. Es sind keine Bohrungen in der Glastüre erforderlich. Lediglich der Aufnahmestift muss im Futterquerstück verschraubt werden. Die Dämpfungskraft kann je nach Anforderung eingestellt werden.

## Reinigung & Pflege

Zur Reinigung von Glas sollte ausschließlich ein weiches, fusselfreies Tuch (keine Papier- oder Zellstofftücher) oder ein für Glas geeigneter Schwamm und klares Wasser mit etwas Spülmittelzusatz oder handelsüblicher Glasreiniger (max. 10 % Alkohol) verwendet werden. Das Glas dabei großflächig mit wenig Druck reinigen und danach trocken polieren.

Niemals sollten ätzende, säurehaltige, alkalische oder lösungsmittelhaltige Reinigungsmittel zum Einsatz kommen, welche die Glasoberfläche beschädigen könnten. Ebenso ist der Kontakt mit Klebstoffen, Silikonen, Ölen und Fetten zu vermeiden.

Starke Verschmutzungen sollten keinesfalls mit Scheuermitteln, groben Reinigungsschwämmen, Schleifkörpern oder scharfen und spitzen Gegenständen bearbeitet werden, da diese irreparable Schäden auf der Oberfläche hinterlassen können. Zudem könnte ein abrasiver Materialabtrag zu einem Festigkeitsverlust führen, der die Bruchbeständigkeit des Sicherheitsglases vermindert.





**SÜHAC GmbH**

Rudolf-Diesel-Straße 3  
91522 Ansbach

Tel: +49 981 970 00-0

Fax: +49 981 970 00-410

Mail: [kontakt@suehac.de](mailto:kontakt@suehac.de)

Web: [suehac.de](http://suehac.de)